

CORMACH

COMPANY QUALITY SYSTEM

Certified in accordance with the ISO 9001 norms and subject to voluntary and periodical inspections



25500











- Compattezza: 20 m di braccio idraulico 27 t*m di capacita' in uno spazio di 1x2.5x2.2 m
- Compactness: hydraulic operated forward reach 20 m. Capacity 27 t*m (195,329 lb*ft) with size 1x2.5x2.2 m (3'3"x8'2"x7'4").
- Compacité: rayon d'action hydraulique à 20 m. Capacité 27 t*m avec dimensions 1x2.5x2.2 m
- Kompakte bauweise: einbaumasse 1x2.5x2.2 m, bei einem hubmoment von 27 t*m und einer hydr. Reichweite von 20 m.
- Compacta 20 m. De brazo hid(ulico 27 t*m de capacidad en un espacio de 1x2.5x2.2 m

- Il serbatoio e tutti i carter di protezione sono in acciaio inox. Un filtro d'aria e d'olio nel serbatoio assicura la massima pulizia dell'impianto.
- The oil tank as well as all other protections are made out of stainless steel. The oil is kept free of pollution by a air filter and a return line filter.
- Réservoir d'huile et carter de protection en acier inoxydable, avec filtres à air et à huile assurant le nettoyage du circuit hydraulique.
- Öltank und Schutzbleche sind aus Edelstahl Das Öl wird durch einen Luftfilter und einen Rück aufölfilter vor Verunreinigung geschützt.
- El deposito y todos los cartees de protección son de Acero Inox. Un filtro de aire y de aceite en el deposito asegura la máxima limpieza de la instalación.

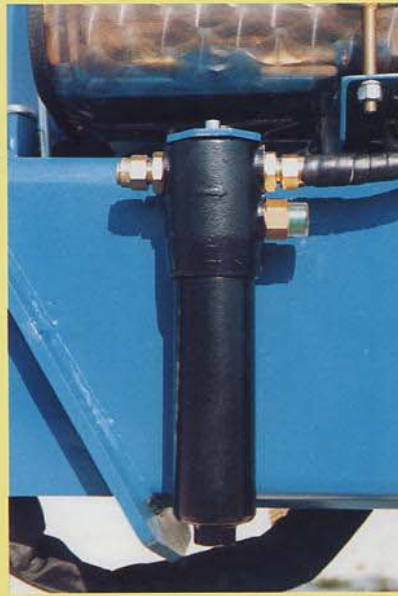

- Filtro ad alta pressione con spia luminosa di intasamento sul pannello di controllo.
- Warning light that informs the operator when the high pressure filter is clogged.
- Filtre haute pression avec témoin de colmatage sue le tableau de contrôle.
- Verschmutzungsanzeige des Hochdruckfilter durch Warnlicht.
- Filtro de alta presión con avisador luminoso de atascamiento en el panel de control.

- Braccio esagonale in materiale ultra resistente; rottura garantita minima pari a 980 n/mm² (140.000 psi) con una unica saldatura nella parte compressa.
- Hexagonal boom section made out of high strength steel. Minimum braking point equal to 980 N/mm² (140000 psi). The boom has only one welding.
- Bras à section hexagonale en acier haute résistance: rupture minimum garantie égale à 980 N/mm² (140000 psi) avec une seule soudure dans la partie comprimée.
- Hexagonalausleger (Sechskant) aus hochwertigem Feinkornstahl. Min. Zugfestigkeit 980 N/mm² (140000 psi). Der Ausleger hat nur eine Schweißnaht.
- Brazo hexagonal de material ultrasensible; rotura minima garantizada equivalente a 980N/mm² (140000 psi) con una unica soldatura en la parte comprimida.



- Indicatore dello stato di carico con evidenziate le zone di preallarme e allarme come richiesto dalle normative internazionali.
- Load-status indicator with warning pre-warning indicator.
- Indicateur de l'état de la charge indiquant la zone de surcharge et d'approche de la surcharge selon les normes internationales.
- Lastmomentanzeiger mit automatischer Überlastvorwarnung.
- Indicador del estado de carga con evidencia de zonas de prealarma, según normativas internacionales.

- Tutte le parti in movimento ed i tubi sono ricoperti da pannelli di protezione come richiesto dalle normative sulla sicurezza.
- All moving parts as well as hoses are covered with protection panels.
- Toutes les parties mobiles ainsi que les tuyaux sont protégés par des panneaux de protection selon les normes de sécurité.
- Alle beweglichen Teile und alle Hydraulikschläuche sind durch Abdeckungen geschützt.
- Todas las partes en movimiento y los tubos están recubiertos de paneles de protección, según normativas de seguridad.



SERIE 25500

- Stabilizzatori extralarghi con cilindri di estensione protetti.
- Wide outriggers extension with protected cylinders.
- Stabilisateur avec grande extension et verins protégés.
- Grosse abstützbreite mit abgedeckten abstützylindern.
- Estabilizadores super-anchos martinetes de extension protegidos.

- Limitatore di momento, per prevenire sovraccarichi accidentali, in opzione.
- Overload protection, to prevent overloading (option).
- Limiteur de capacité pour prévenir surcharges (option).
- Zur Vermeidung von Überlast der Kran kann mit einer Überlast-abschaltvorrichtung ausgerüstet werden.
- Limitador de momento para evitar sobrecargas (option)

- Boccole in materiale autolubrificante.
- Bushes made in selflubricating material.
- Bagues en matériel auto-lubrifiant.
- Büchsen aus selbstschmierendem Material.
- Los casquillos están fabricados con material autolubrificante.

- Rotazione tramite motore idraulico, riduttore e freno ad intervento negativo, possibilità di avere la rotazione continua (in opzione). Kit rotazione 420° in opzione.

The crane swings thanks to a rotation system made out of an hydraulic motor a negative disc brake and a gear box. The crane can be equipped with a continuous rotation system. (Option 420°).

- Rotation moteur hydraulique et réducteur avec frein hydraulique à action négative incorporé. En option: rotation continue ou 420°.

Das Schwenkwerk wird über ein Getriebe durch einen Hydraulikmotor angetrieben. Gebremst wird es durch eine Scheibenbremse. Der Kran kann mit einem endlos drehbaren Schwenkwerk ausgerüstet werden. (Oder 420°).

- Rotación mediante motor hidráulico, reductor y freno de intervención negativa, posibilidad de obtener rotación continua o 420° (bajo pedido).

- Cuscinetto di base a rulli, massima resistenza, precisione di movimento, minimo attrito, nessuna usura.

Highly resistant base roller bearing, outstanding motion precision, very little friction, no wear.

- Couronne à rouleaux pour obtenir résistance maximume, precision de mouvement, minimume friction et pas d'usure.

Der schrägrollengelagerte Drehkranz ermöglicht feinfühligere Bewegungsabläufe, erzeugt niedrige Reibung und ist äußerst verschleißfest.

- Rodamientos de base en rodillos, máxima resistencia, precisión de movimientos y mínima fricción: ningún desgaste.

- Attacco al telaio oscillante in conformità alle specifiche dei maggiori costruttori di veicoli industriali
- 3 point linkage as required by the leading truck manufacturers.

Atelage à trois points en conformité aux prescriptions des principaux constructeurs de véhicules industriels.

- 3 punkt torsionsbrücke nach den aufbaubarichtlinien der führenden LKW hersteller.

- Enganche al bastidor oscilante según recomiendan los principales constructores de vehículos industriales.



-Perni in acciaio speciale.
-Pins in special steel.
-Pivots en acier spécial.
-Bolzen aus spezialstahl.
-Pernos en aceri especial.

-Massima potenza, n. 2 cilindri di sollevamento per maggior resistenza.
-Outstanding power, 2 lifting cylinders granting higher resistance.
-Puissance maximume, nr.2 verins de levage pour obtenir plus résistance.
-2 haupthubzylinder erzeugen eine gleichmässige hubkraft und garantieren eine hohe betriebssicherheit.
-Maxima potencia, n° 2 cilindros para levantar y para mayor resistencia.

-Braccio sagomato con sezione chiusa, massima resistenza a torsione e massima leggerezza della struttura.
-Shaped arm with closed section, max. resistance to torsional stress, and light structure.
-Bras façonné à coupe fermée permettant d'obtenir haute résistance à la torsion et structure très légère.
-Durch die geschlossene konstruktion des hubarmes, wird eine hohe verdrehsteifigkeit bei geringem eigen-
gewicht erreicht.
-El perfil del brazo ed de sección cerrada para alcanzar la máxima resistencia en los esfuerzos de torsión,
con una estructura ligera.

-Corsa dei telescopici extralunga per uno sbraio massimo idraulico di 20 m (25500 e8).
-Telescopic cylinders with very long stroke for a maximum hydraulic range of 20 m (25500 e8).
-Course des verins télescopiques tres longue pour une détente du bras hydraulique de mètres max. 20 m (25500 e8).
-Superlanger teleskopaussschub für eine reichweite von 20 m (25500 e8).
-Carrera extra larga de los telescopicos para una extensión hidráulica máxima de 20 m (25500 e8).

-Valvola flangiata sui cilindri per maggior sicurezza.
-Flanged valve on the cylinder for > safety.
-Soupape de sûreté flasquée sur les verins pour obtenir plus sécurité.
-Direkt geflanschte ventile für ihre sicherheit.
-Valvula antirretorno para mayor seguridad.





- In opzione alla gru e' possibile richiedere una piattaforma di lavoro con la quale si puo' arrivare fino ad una altezza max. di 24 m.
- The crane can be equipped with a men basket. Max. working height 24 m.
- En option, la grue peut être équipée d'une nacelle pouvant atteindre une hauteur d'environ 24 m.
- Personenkorb als Zubehör lieferbar. Max. Arbeitshöhe: 24 m.
- Bajo pedido se puede conseguir una plataforma aérea de trabajo que puede llegar hasta una altura máxima de 24 m.



- Distributore proporzionale danfoss in opzione. Ottimizza il flusso di olio permettendo di compiere più manovre contemporaneamente.
- The crane can be equipped with a Danfoss proportional control valve (flow and pressure compensated). For more functions at the same time.
- En option, distributeur proportionnel DANFOSS.
- Der Kran kann auf Wunsch mit einem Danfoss multifunktion Proportional Ventil ausgerüstet werden.
- Distribuidor proporcional DANFOSS (bajo pedido).



- Argano con fune anti giro da 1500 kg, possibilita' di chiudere la gru senza smontare la testata
- The crane is equipped with a 1500 Kg winch with no spinning wire rope. The crane can be folded with installed horse head.
- Disponibile en option: treuil hydraulique, capacité 1500 Kg, avec câble anti-giratoire et possibilité de replier la grue sans démonter la tête de flèche.
- Der Kran kann mit einer 1500 kg Seilwinde (Option) ausgerüstet werden. Er kann mit dem montierten Rollenkopf zusammengelegt werden.
- Cabrestantes con cuerda anti giro de 1.500 kG, posibilidad de cerrar la grua sin desmontar la cabeza.



- Pannello di controllo con spia luminosa di intasamento filtro e conta-ore fondamentale per la programmazione della manutenzione.
- Instrument board with hour meter and filter clogging indicator. Fundamental for maintenance programming.
- Tableau de contrôle avec témoin de colmatage du filtre haute pression et compteur horaire. Cet équipement est fondamental pour la programmation des entretiens périodiques.
- Armaturenbrett mit Stundenzähler und Verschmutzungsanzeige des Hochdruckfilters. Unbedingt notwendig für eine sinnvolle Wartung des Krans.
- Panel de control con avisador luminoso de atascamiento filtro y cuenta horas, muy importante para la programación del mantenimiento.

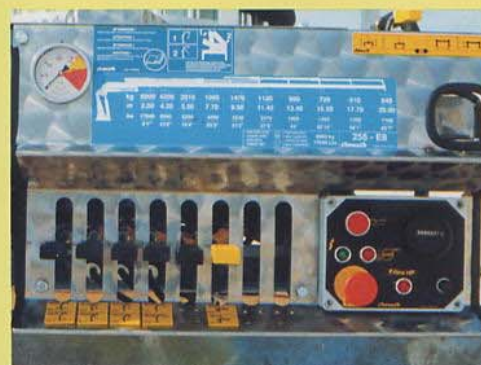

- Posto di manovra in armonia con tutte le normative riguardanti l'ergonomia e la sicurezza e completo di bolla per il posizionamento in piano della gru.
- Control board made in accordance with all norms for both ergonomic and safety. It is also equipped with a water level.
- Siège de commande sur colonne, en harmonie avec les normes de sécurité et d'ergonomie, completé d'un niveau à bulle.
- Die Bedienungselemente sind nach ergonomischen und sicherheitstechnischen Aspekten angeordnet. Zur Ausrichtung des Krans ist er mit einer Libelle ausgerüstet.
- Puesto de maniobra según normativas que se refieren a la ergonomía, seguridad y accesorio para el posicionamiento en plano de la grua.



- Radiocomando con raggio d'azione di 100 m(in opzione); completo di carica-batterie e di collegamento a cavo (senza emissione di onde radio) per uso in emergenza nel caso di mal funzionamento del radio o delle batterie.
- Radio remote control with 100 m. of working radius (option), equipped with battery charger, and cable (the sender controls the crane with cable, without emission of radio signals). The cable can be used in case of batteries failure.
- En option: radiocommande d'un rayon d'action de 100 m. Livrée avec chargeur de batterie et câble de raccordement de secours (sans ondes radio) pour utilisation dans les zones non autorisées en radiocommande ainsi qu'en cas de défaillance du mode radio.
- Auf Wunsch kann eine Funkanlage (100m Reichweite) geliefert werden. Sie ist zusätzlich mit einer Kabelsteuerung versehen werden (keine Funksignale). Dies ist notwendig um in der Nähe von Krankenhäuser etc. zu arbeiten.
- Radiomando con radio de acción de 100 mts. (bajo pedido); completa de carga-baterías y de botonera por cable (sin emisión de ondas radio) para uso de emergencia en caso de mal funcionamiento del radiomando o bien de las baterías.



- Certificazione totale dalla saldatura al prodotto finito.
- The welding procedure is fully certified and is regularly re-qualified.
- Certification totale depuis les soudures jusqu'au produit fini.
- Die Schweißverfahren sind zertifiziert. Die Prüfungen werden regelmäßig wiederholt.
- Certificación total desde la soldadura hasta producto terminado.

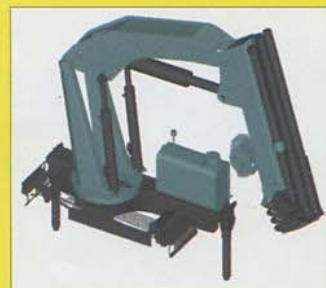

- Progettazione su CAD-3D.
- Engineered whit 3D CAD.
- Projecté par CAD-3D.
- Berechnet mit 3D CAD.
- Projectada con CAD 3D.



- Strutture verificate con calcolo ad elementi finiti.
- Structures are verified with finish elements calculation.
- Structure vérifiée par calculs préalables tenant compte des contraintes appliquées aux différents éléments en utilisation réelle.
- Die Struktur des Krans wurde mit finiten Berechnungen (3-D CAD) kalkuliert.
- Estructura verificadas con calculo de elementos acabados.

GORMACH

25500-E6

25500-E8

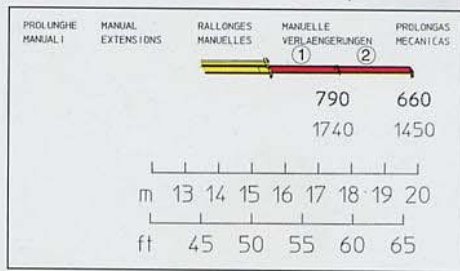
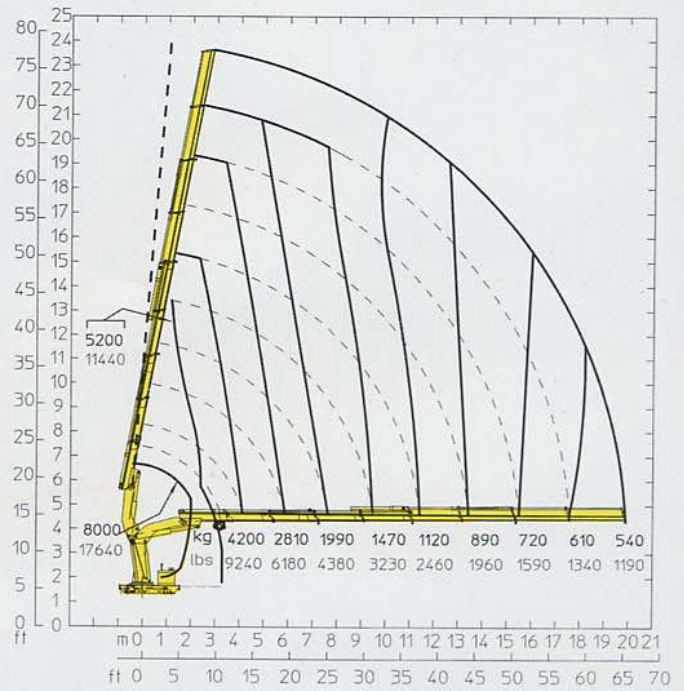
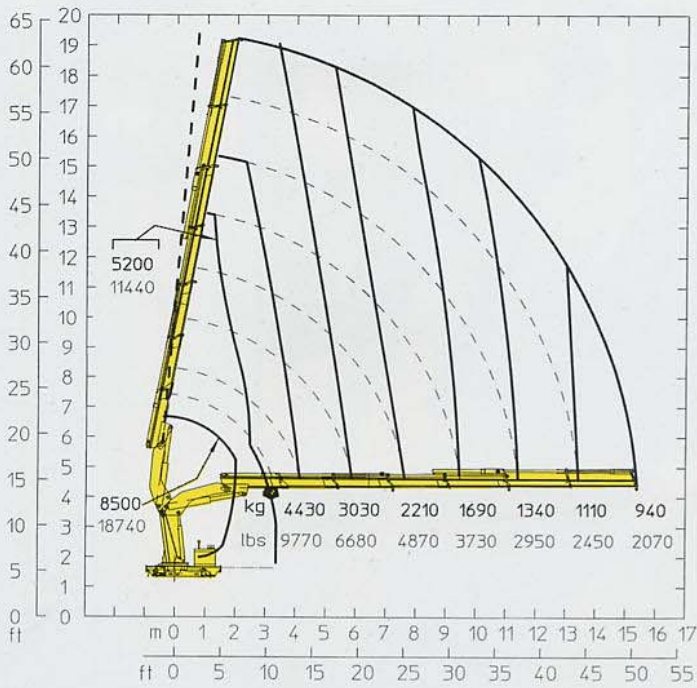

STANDARD



OPTIONAL

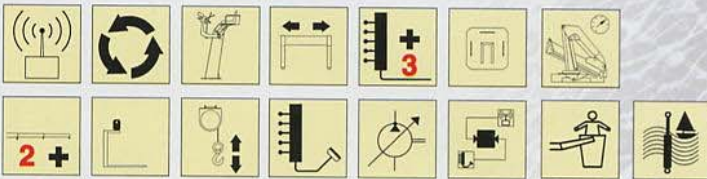

STANDARD



OPTIONAL

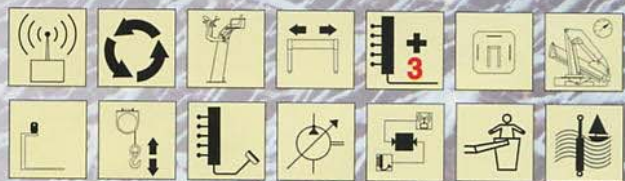

| E6 | E6 | | E8 | E8 |
|----------------|--------------------|--|----------------|--------------------|
| 25500 daN • m | 184480 lbs • ft | Momento statico massimo al perno torretta - Max. static moment at the turret pin - Moment statique max. à l'axe de la tourelle - Max. statisches Hubmoment am Kransaulenbolzen | 25500 daN • m | 184480 lbs • ft |
| 15,5 m | 50'10" | Sbraccio idraulico - Hyd. boom length - Longueur du bras Hyd. - Hyd. Reichweite | 20,0 m | 65'7" |
| 20,0 m | 65'7" | Sbraccio con prolunghe manuali - Boom length with manual extensions - Longueur du bras avec rallonges manuelles - Auslegerlänge - Longitud del brazo hidráulico con prolongas manuales | / | / |
| 2800 daN • m | 20256 lbs • ft | Coppia di rotazione - Slew torque - Moment de rotation - Drehmoment | 2800 daN • m | 20256 lbs • ft |
| 40 sec - 360° | 40 sec - 360° | Tempo di rotazione - Slewing speed - Temp de rotation - Schwenkgeschwindigkeit | 40 sec - 360° | 40 sec - 360° |
| 1750+1750 mm | 5'9"+5'9" | Uscita stabilizzatori - Outriggers extension - Sortie des bequilles - Breite der Abstützung | 1750+1750 mm | 5'9"+5'9" |
| 5838 mm | 19'2" | Larghezza stabilizzatori - Outriggers width - Largeur des bequilles - Gesamtbreite der Abstützung | 5838 mm | 19'2" |
| 1007 mm | 3'4" | Lunghezza - Outriggers - Largeur - Gesamtbreite - Ancho | 1007 mm | 3'4" |
| 2500 mm | 8'2" | Larghezza - Width - Largeur - Breite | 2500 mm | 8'2" |
| 2230 mm | 7'4" | Altezza - Height - Hauteur - Höhe | 2230 mm | 7'4" |
| 3290 Kg | 7250 Lbs | Peso (senza olio e montaggio) - Weight (without oil and fitting) - Poids (sans huile et montage) - Gewicht (ohne Öl und ohne) | 3510 Kg | 7740 Lbs |
| 45-55 lt / min | 12-14,5 us gal/min | Portata pompa - Pump delivery - Capacité de la pompe - Pumpenleistung | 45-55 lt / min | 12-14,5 us gal/min |
| 300 bar | 4270 psi | Pressione - Pressure - Pression - Druck | 300 bar | 4270 psi |
| 155 lit | 41 us gal | Capacità serbatoio olio - Oil tank capacity - Capacité du réservoir d'huile - Öl tank inhalt - Aceite | 155 lit | 41 us gal |

GORMAGH 25500-E8

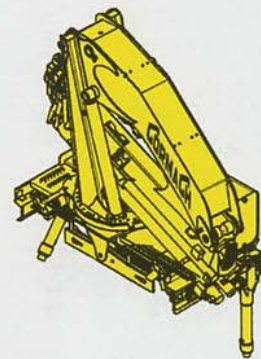
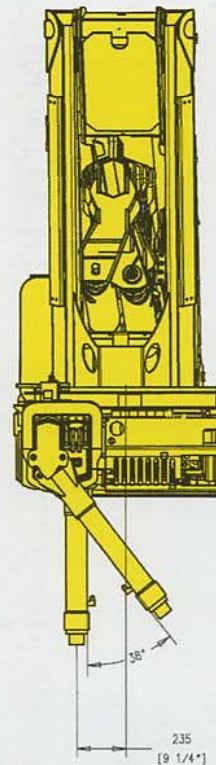
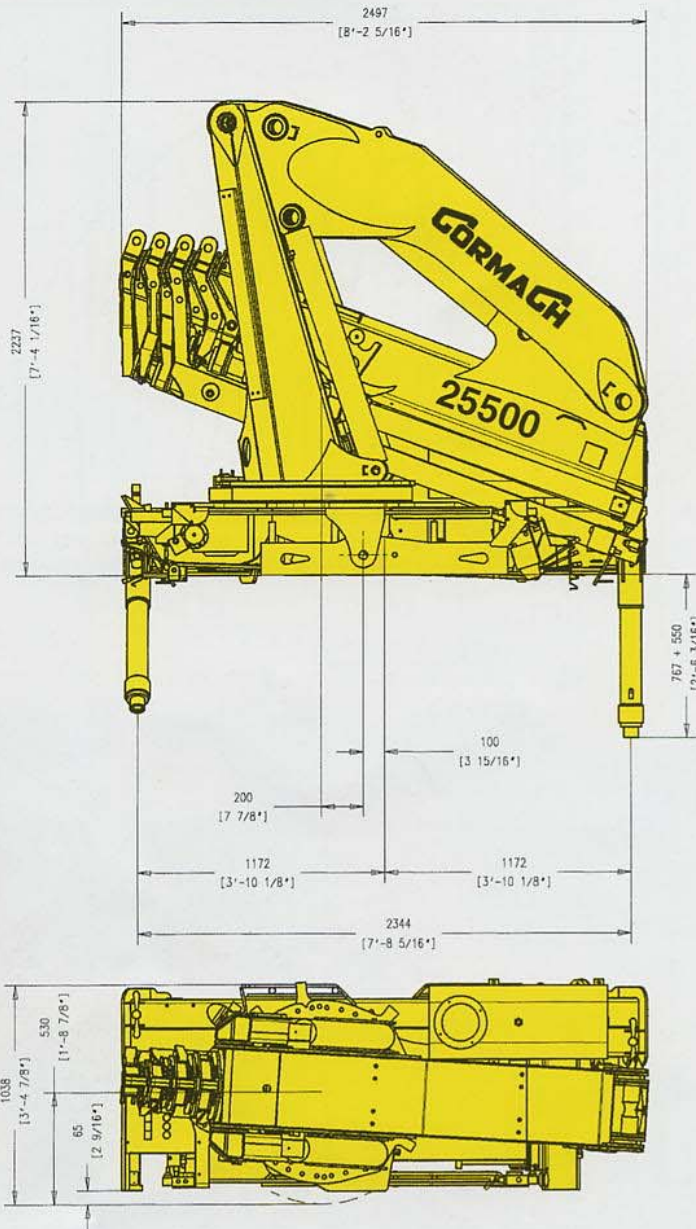

-A fronte di una continua ricerca tecnologica i dati possono cambiare senza preavviso. Contattare il nostro Ufficio Commerciale per ulteriori informazioni.
 -Because of continuous technology research data can change without notice. Please, contact our Commercial Dept. for further information.
 -A cause de une continue recherche technologique les données peuvent changer sans préavis. Contacter notre Bureau Commercial pour des autres informations.
 -Irrtum und technische Änderung vorbehalten masse und gewichte unverbindlich. Unser Vertrieb erteilt Innen gerne weitere Auskünfte. Bitte rufen Sie uns an.
 -Debto a los continuos avances tecnológicos los datos pueden variar sin notificación previa. Para más información rogamos contacten nuestro Departamento Comercial.

STANDARD

Comandi bilaterali
 Dual control stations
 Commandes à gauche et à droite
 Beidseitige Bedienung
 Mandos bilaterales

Stabilizzatori gru base girevoli
 Tilt up outriggers
 Stabilisateurs tournant
 Drehbare Stützen
 Estabilizadores giratorios de la grua base

Stabilizzatori gru base estendibili idraulicamente
 Outriggers with hydraulic extension
 Stabilisateurs avec extension hydraulique
 Hydraulisch Ausfahrbare Stützen
 Estabilizadores grua base desplegables hidráulicamente

Rotazione 360°
 Rotation 360°
 Rotation 360°
 Drehbereich 360°
 Rotación 360°

Comando supplementare non attivato
 Additional free section not activated
 Section du distributeur pas activée
 Zusätzlicher steuerschieber
 Mando auxiliar no activado

OPTIONAL

Radiocomando
 Radio remote control
 Radiocommandes
 Funkfernsteuerung
 Radiomando

Comando supplementare attivato
 Additional function
 Section du distributeur activée
 Zusatzfunktion
 Mando auxiliar activado

Utilizzo con attrezzo
 Additional accessories
 Utilisation avec accessoire
 Zubehör
 Accesorios auxiliares

Predisposizione radiocomando telecomando
 Predisposition for remote control by cable or radio
 Predisposition pour la radio commande-telecommande par cable
 Teilweise vorbereitet für funk- und kabel fernsteuerung
 Preparado para radiomando-telemando por cable

Rotazione continua
 Continuous rotation
 Rotation continue
 Endlos Schwenkwerk
 Rotación continua

Piastre maggiorate
 Large ground plates
 Plaque stabilisateurs
 Bodenplatten
 Placas estabilizadoras de suelo de gran tamaño

Verricello
 Winch
 Treuil
 Seilwinde
 Cabrestante

Cestello
 Basket
 nacelle
 Personenkorb
 Cesta

Posto di manovra in alto
 Top seat
 Siege en haut
 Höchstsz
 Puesto de manobra en alto

Limitatore di momento
 Load limiting device
 Limiteur de charge
 Überlastschaltung
 Limitador de momento (de carga)

Telecomando
 Cable remote control
 Telecommandes
 Kabelfernsteuerung
 Control remoto

Trattamento marino della gru
 Marine treatment of the crane
 Traitement marin de la grue
 Marine behandlung des Kranes
 Tratamiento especial marino de la grua

Traversa ausiliaria estendibile
 Additional outriggers with lateral extension
 Stabilisateurs supplémentaires avec enlargement
 Ausfahrbare Zusatz-Stützen
 Estabilizadores adicionales con extensión lateral

Prolungha meccaniche
 Manual extensions
 Rallonges manuelles
 Manuelle Verlängerungen
 Prolongas mecánicas

Pompa a portata variabile
 Pump with load sensing
 Pompe à débit variable
 Verstellpumpe load sensing
 Bomba de caudal variable

Cormach s.r.l. - Via Madonna, 27
 C.P. 199 - 25018 MONTICHIARI (BS) - ITALY
 Tel. +39/030/9656811
 Telefax + 39/030/9656846-7-8
 Web: <http://www.cormach.com>
 E-mail: info@cormach.com